

EZR 50/8 B



Krátká informace

Axiální potrubní ventilátor, DN500, jednofázový

Typové číslo

0086.0012

Technické údaje

Průtok	4.100 m ³ /h
Počet otáček	715 1/min
Lze regulovat	✓
Možnost reverzace	✓
Druh napětí	Jednofázový proud
Napájecí napětí	230 V
Kmitočet sítě	50 Hz
Jmenovitý výkon	110 W
I _{Jmen}	0,5 A
I _{Max}	0,65 A
Druh krytí (IP)	55
Tepelná třída	B
Umístění	Trubka
Montážní poloha	vodorovně, svisle
Materiál	Ocelový plech, pozinkovaný
Hmotnost	19,8 kg
Jmenovitá světlost	500 mm
Teplota média při jmenovitém proudu	60 °C
Teplota média při I _{Max}	60 °C
Sortiment	C
EAN	4012799860129
Celkem L _{WA2} , S5 (akustický výkon v dB pro po)	56 dB(A)
Celkem L _{WA5} , S5 (akustický výkon v dB pro volné)	75 dB(A)
Celkem L _{WA6} , S5 (akustický výkon v dB pro volný v)	75 dB(A)

EZR 50/8 B

Charakteristika

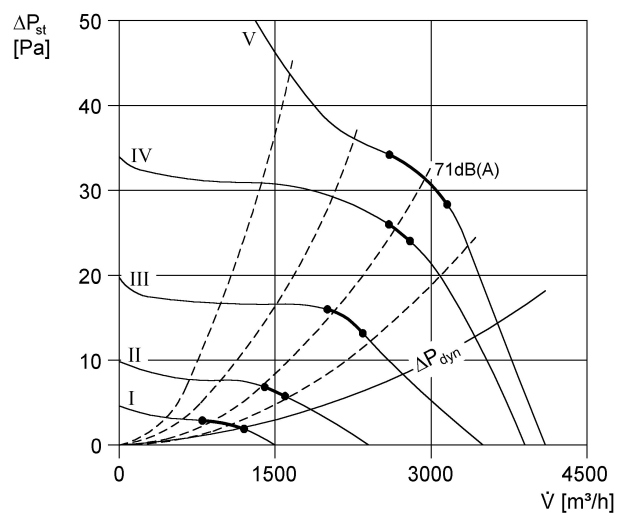

Rozměry [mm]

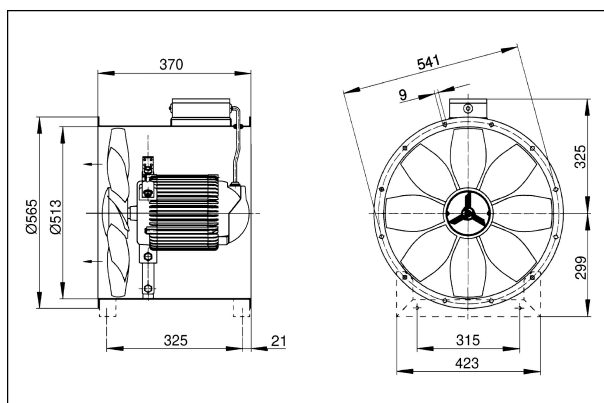

Počet otvorů v přírubě: 12